

SKIN

Geben Sie hier den
Modellnamen ein

1116-440-01

1116-440-45

1116-440-50

Geben Sie hier die
Modellnummer ein

440

Geben Sie hier
den Typ ein

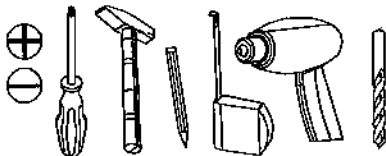
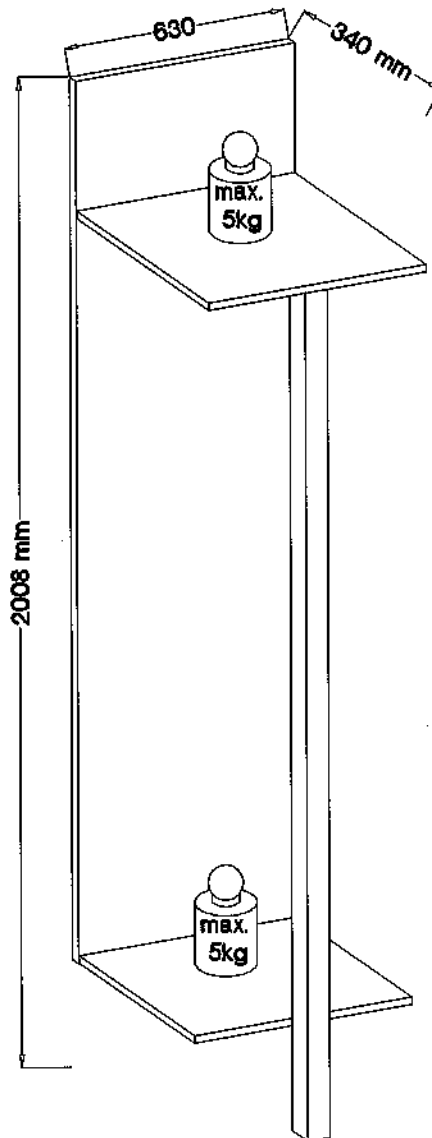
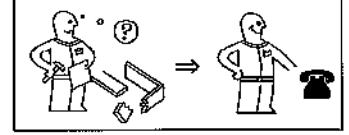
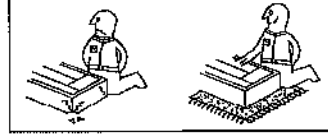
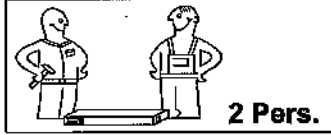

festziehen / tighten / Ziehen / serrer /
slingere / uláhnut / vektrekken / zategnuti /
sbàngere / zwiázao / zaciánaç / szorosan
meghúzni / pevno dotáhnut / brdno pategniti /
затянуть / ora át / tjar / Sikin



eindrücken / press in / enfoncer / wciánaç
rbaatoro / zafacit / Вкoпарте / indrukken
benyomni / stáclit / vlsniti / tryck in / introducere
prin epáscare / вдавить / empujar / fçed bastrin



auss messen / measure / mesurer / misurare /
opmetan / izmeriti / miasa / kimèmi / izmeriti /
măsurare / измерить / změřit / Измерете / mät
upp / zmierzyc / medir / Ölçün



drücken / press / presser / stáknout / Harkokere
/ vlsniti / nastnac / drukken / pñisenuti / naclsnac /
pñlenti / naxety / (meg)nyomni / apesare / tryck
fast / naclsnac / presionar / Bastinn



einschlagen / hammer in / beverni / ela in / rapper av
marteau / infoscere / Zabit / zarazit / Набейте /
zabit / wbít / Introducere prin bálaie / забить /
zstioeret / clavar / fçat vurun



Drehen - wenden / pzekręciç - odwróciç / Keren
- omdraalen / Girare - Ruotare / Okrenut - uvrnut
/ Rabourner - renverser / Tum over - turn around /
Clocota - obrátte / Завъртете - обвъртете / Obrnite
list / Intoarceaj - rotij / Vrid runt - vänd / прокрутить -
повернуть / otóbit - obrátit / elforgátni - megfordítani /
Girar / Çavirın

SKIN

Geben Sie hier den
Modellnamen ein

1116-440-01
1116-440-45
1116-440-50

Geben Sie hier die
Modellnummer ein

440

Geben Sie hier
den Typ ein

D Unser Direktservice für Beschädigte

Sollte Ihnen ein Beschädigter fallen, können Sie diese Servicekarte direkt an die untenstehende Adresse mailen. Wir können allerdings nur Beschädigte auf diesem Wege verschicken. Sollten Sie eine andere Beseitigung an Ihrem Möbelstück haben, so wenden Sie sich bitte direkt an Ihr Möbelhaus.

GB Our direct order service for fitting

If a fitting part is missing, you can e-mail this service card directly to the address below. However, we can only send fitting parts in this way. If you have any other cause for complaint concerning your item of furniture, please contact your furniture store directly.

CZ Náše přímé služby pro poškození

Chybí-li vám nějaký díl z kování, můžete tuto servisní kartu odeslat e-mailem přímo na níže uvedenou adresu. Tohoto způsobu však můžeme využít jen díky poškození. Pokud byste reklamovali jiný díl nábytku, obraťte se přímo na svého prodejce nábytku.

F S'il vous manque une ferrure, veuillez envoyer directement la présente carte service à l'adresse e-mail indiquée ci-dessous.

Cependant, nous ne pouvons uniquement d'envoyer des ferrures. Pour tout autre type de réclamation concernant votre meuble, veuillez contacter directement votre magasin d'ameublement.

I Il nostro servizio diretto per l'ordine della ferramenta

Qualora Vi dovesse mancare un pezzo di ferraggio, allora Vi preghiamo di inviare questa carta di servizio imperibilmente all'indirizzo sottostante. Possiamo inviare i pezzi di ferraggio solamente per mezzo di questo procedimento. Qualora dovete avere qualche altra reclamazione in merito al mobil, allora Vi preghiamo di rivolgerVi direttamente al Vostro Negozio di mobil.

BG Нашата директна услуга за обиди

Ако Ви липне част от кováнката, тогава можете директно да отправите картата и да ни изпратите на e-mail адреса, посочен по-долу. По този начин можем да доставим само липващи елементи от обиде. Ако установите други дефекти по мебелите, Ви съветваме да се обвържете към мебелната къща/магазин, от който сте закупили стоката.

NL Onze direct service voor lossa onderdelen

Wanneer er een onderdeel ontbreekt, kunt u deze servicekaart direct aan onderstaand e-mailadres sturen. Wij kunnen langa deze weg echter alleen beschadigen vaststellen. Mocht u een ander probleem aan uw meubel hebben, verzoeken wij u contact op te nemen met uw meubeldealer.

PL Nasz bezpośredni serwis części metalowych

Jeżeli brakuje części metalowych do meblu, prosimy o przesłanie nam niniejszej karty serwisowej na niżej podany adres e-mailowy. W ten sposób możemy przesłać Państwu tylko brakujące części. W przypadku innych reklamacji dotyczących mebli, prosimy zgłosić się do sektora meblowego, w którym został dokonany zakup.

HR Servis za otkove

U slučaju da nedostaje neki od dijelova molimo vas da na dole navedenu mail adresu pošaljete ovaj servisni obrazac. Na ovaj način mogu se dostaviti samo otkovi. U slučaju da imate dodatna pitanja vezane uz komad namještaja molimo vas da na obalno kratiivo trgovini namještaja gdje je isti kupljen.

HU Direktaszolgálatunk vasalókat értelem

Ha hiányzik egy vasalat, azt e-ként is kikérheted. Elküldheted az alábbi e-mailcímetre. Azonban csak a vasalókat tudunk így küldeni. Amennyiben másfajta reklamációt is szeretnél benyújtani, fordulj a kivételhez a boltiáshoz.

SK Nas priamy servis pre časti kování

Ak by Vám chýbala nejaká časť kování, môžete poslať túto servisnú kartu pošlou e-mailom na nižšie uvedené adresu. Týmto spôsobom však môžeme zaslať iba chýbajúce časti. Ak by ste mali inú reklamáciu súvisiacu s nábytkom, obráťte sa priamo na Vašu predajňu nábytku.

SLO Náša direktna usluga storitve za okovje

Če vam manjka kakšno okovje, lahko to servisno kartico pošljete po e-pošti direktno na spodnji naslov. Po tej poti vam lahko pošljemo samo okovje. Če želite reklamirati kakšen drug del pohištva, se obrnite neposredno na vašo trgovino pohištva.

RO Serviciu noastră directă pentru feronerie

În cazul în care vă lipsește o piesă de feronerie puteți să trimiteți direct acest card de service prin e-mail la adresa de mai jos. Noi nu putem expedia piese de feronerie decât pe această cale. Dacă aveți o altă reclamație referitoare la piesa de mobilier, atunci vă rugăm să vă adresați direct la magazinul dvs. de mobilă.

RUS Наш прямой сервис для поставки фурнитуры

Если обнаружено, что Вам не хватает того или иного элемента фурнитуры, Вы можете отправить сервисную карту по факсу непосредственно на нижеприведенный адрес электронной почты. Однако, таким образом мы можем пересылать лишь фурнитуру. Если же у Вас возникнут иные претензии относительно приобретенной мебели, пожалуйста, обращайтесь непосредственно в организацию, осуществляющую продажу.

S Vår direkte service för beskadigade

Om du saknar en beskadigad del kan du skicka denna servicekort direkt till e-postadressen som anges nedan. Tänk på att detta är den enda möjligheten att skicka beskadigade delar till dig. Om du vill reklamera din möbel av en annan anledning måste du kontakta ditt möbelhus direkt.

ES Nuestro servicio directo para accesorios

Si le falta algún accesorio, puede enviar esta tarjeta de servicio directamente a la siguiente dirección. No obstante, por este método solo podemos enviar accesorios. Si tiene alguna otra objeción sobre su mueble, consulte directamente con su mueblería.

TR Donatınz için doğrudan servisimiz

Bir donatınız eksikse bu servis kartını doğrudan aşağıda bulunan adrese doğrudan mail yazabilirsiniz. Sadece bu yolla donatılar gönderiliriz. Mobilyanızda başka şikayetleriniz varsa lütfen doğrudan mobilya satıcınıza danışın.

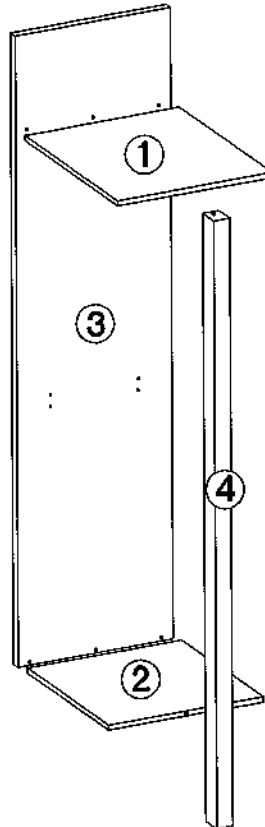
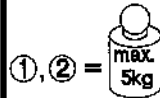

 R8 2	 L17 1	 K18 2	 R10 2	 F4 1	 D2 2	 C 2	 O 1
 J12 4	 P12 4	 O12 4	 K16 2	 P5 8	 K17 2	 B 6	



LKZ 80106

Grund der Beanstandung / Reason of the objection:

Möbelhaus / Furniture store:







Name / Name: Telefon / Telephone:

PLZ / postal code: Ort / City:

Strasse / Street:

Haus-Nr. / House No.: @E-Mail:

1

 F4 1	 D2 2	 C 2	 J12 4	 P5 8	 K17 2
---	---	--	--	---	--

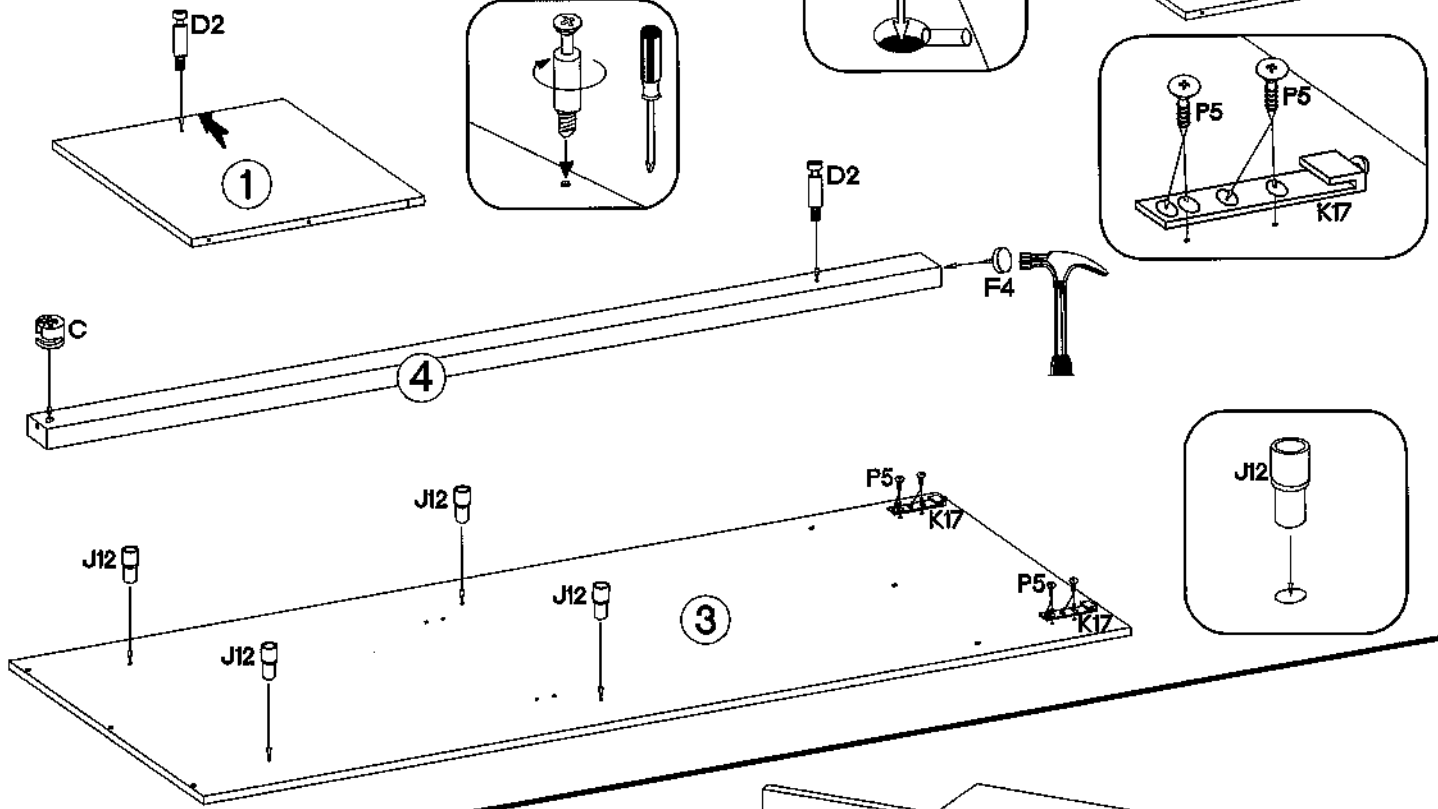

2

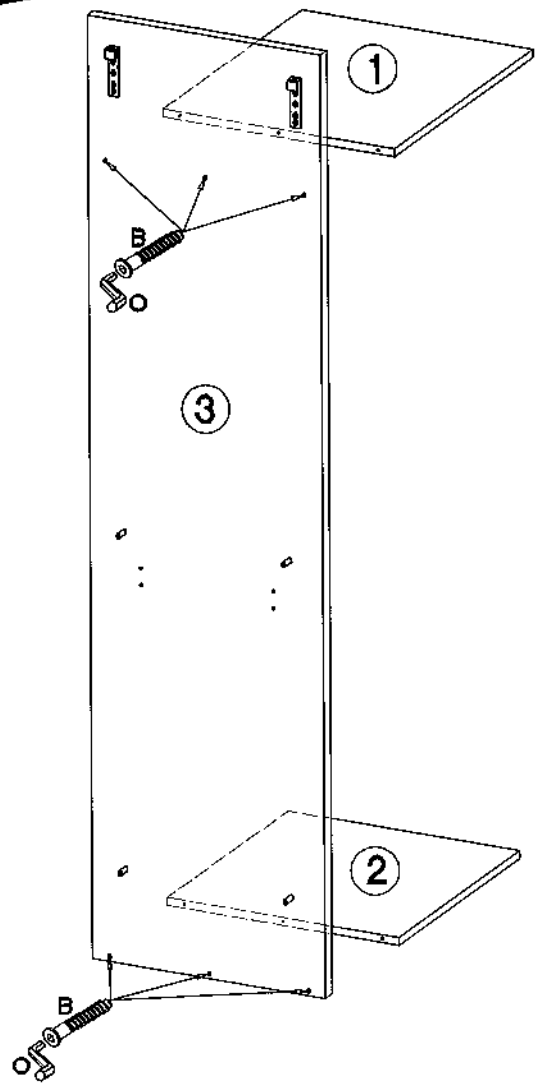
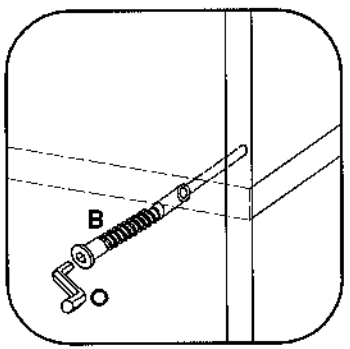

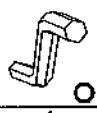
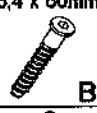
 1	 6,4 x 50mm 6
---	--

3

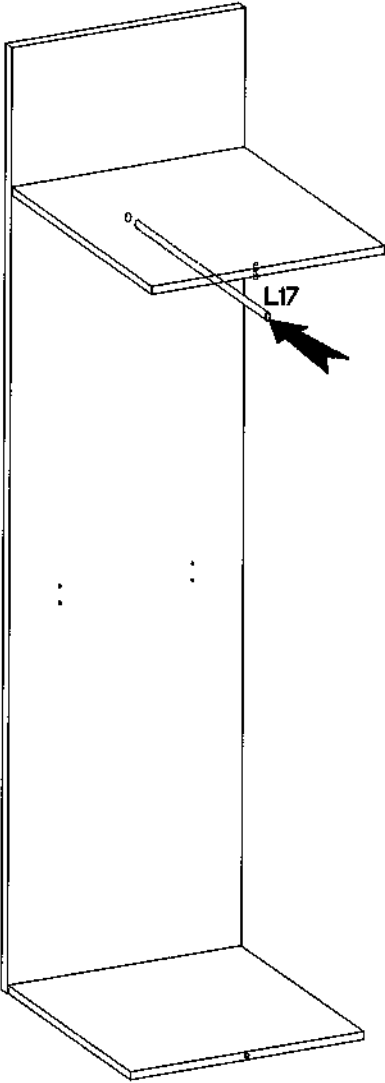
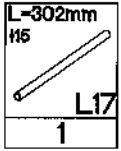

4

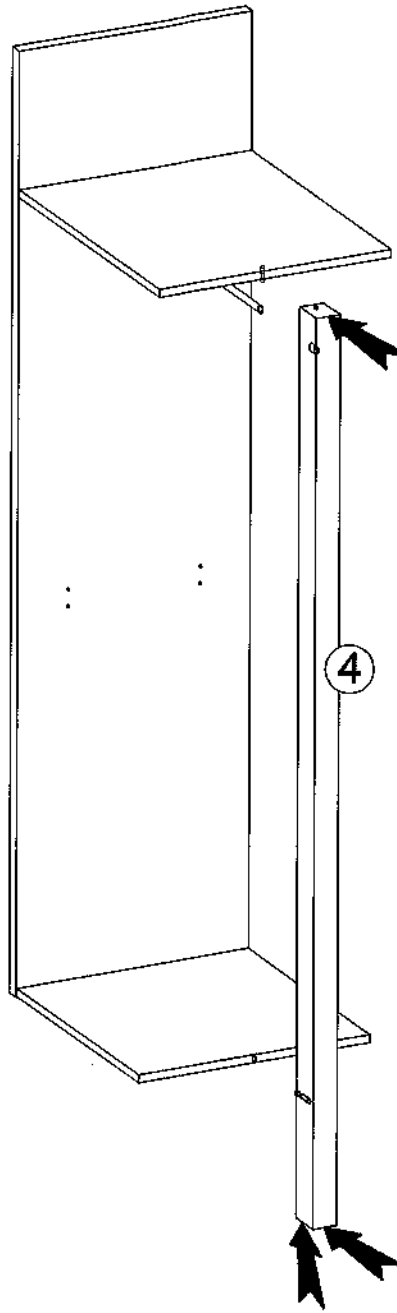

5

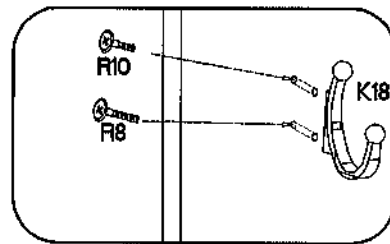
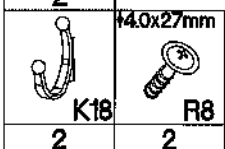
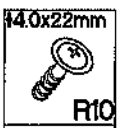
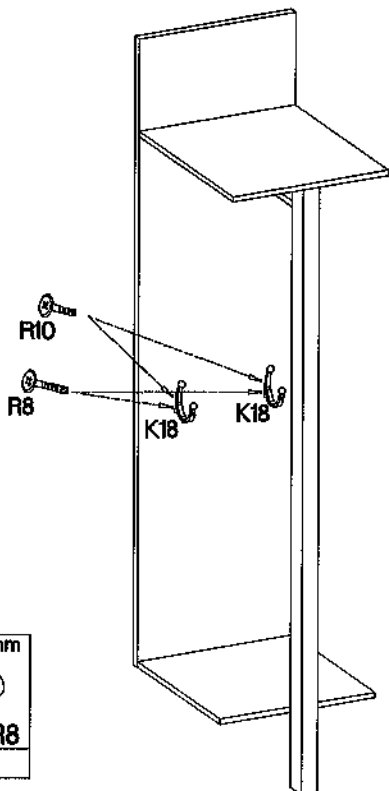

6

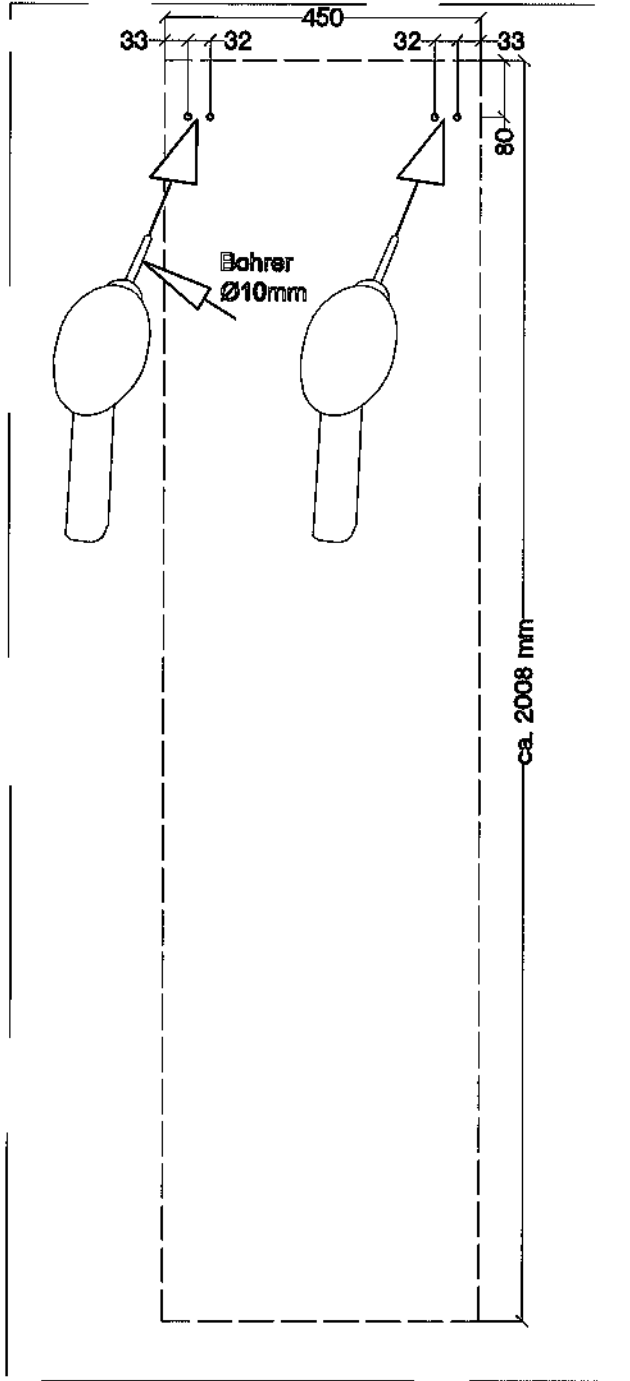

45.0x60mm	18x50mm	
P12	O12	K16
4	4	2

